

ASUS®

ZenScreen MB16AH Tragbarer USB-Monitor

Bedienungsanleitung

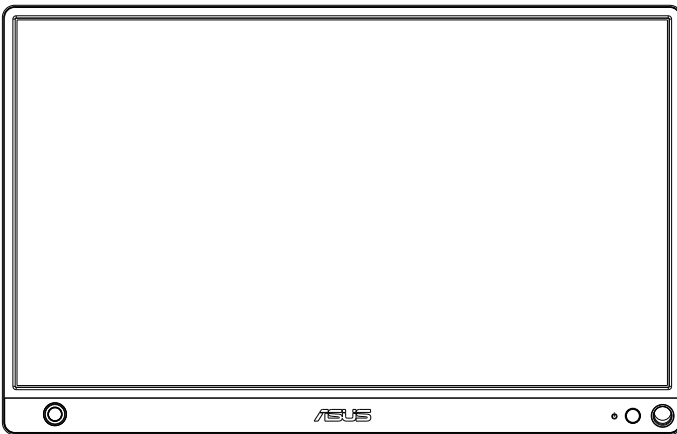

HDMI™
HIGH-DEFINITION MULTIMEDIA INTERFACE

Inhalt

Hinweise	iii
Sicherheitshinweise	iv
Pflege und Reinigung	v
Rücknahmeservices	vi
1.1 Herzlich willkommen!	1-1
1.2 Lieferumfang	1-1
1.3 Einführung	1-2
1.3.1 Ansicht von vorne und Ladeanweisungen	1-2
1.3.2 QuickFit-Funktion	1-4
2.1 Monitorstandpositionen	2-1
2.2 Tragbaren Monitor mit System verbinden	2-2
3.1 OSD-Menü (Bildschirmmenü)	3-1
3.1.1 Konfiguration	3-1
3.1.2 Die OSD-Funktionen	3-2
3.2 Technische Daten	3-9
3.3 Iembeseitigung (FAQ)	3-10
3.4 Unterstützte Timings	3-12

Copyright © 2020 ASUSTeK COMPUTER INC. Alle Rechte vorbehalten.

Kein Teil dieses Handbuchs sowie keine hierin beschriebenen Produkte und Programme dürfen ohne ausdrückliche schriftliche Genehmigung von ASUSTeK COMPUTER INC. („ASUS“) vervielfältigt, übertragen, abgeschrieben, in einem Archivsystem abgelegt, in irgendeiner Form oder mit irgendeinem Werkzeug übersetzt werden; ausgenommen hiervon sind Kopien des Käufers für Sicherungszwecke.

Die Garantie oder der Service wird unter folgenden Bedingungen nicht verlängert: (1) Das Produkt wird ohne schriftliche Genehmigung von ASUS repariert, modifiziert oder verändert, (2) die Seriennummer des Produkts fehlt oder ist unleserlich.

ASUS stellt dieser Anleitung ohne Mängelgewähr und ohne jegliche Garantien und Gewährleistungen gleich welcher Art, ob ausdrücklich oder implizit, einschließlich implizierter Gewährleistungen von Markttauglichkeit und Eignung für einen bestimmten Zweck zur Verfügung. In keinem Fall haften ASUS, ihre Direktoren, leitenden Angestellten, Mitarbeiter oder Agenten für jegliche indirekten, speziellen, beiläufigen oder Folgeschäden (einschließlich Schäden durch entgangenen Gewinn, Geschäftsverlust, Geschäftsunterbrechung und dergleichen), auch wenn ASUS auf die Möglichkeit des Eintretens solcher Schäden durch Unzulänglichkeiten oder Fehler dieser Anleitung oder des Produktes hingewiesen wurde.

In dieser Anleitung enthaltene Spezifikationen und weitere Informationen werden lediglich zu Informationszwecken zur Verfügung gestellt, können sich jederzeit ohne Vorankündigung ändern und dürfen nicht als Verpflichtung seitens ASUS ausgelegt werden. ASUS übernimmt keinerlei Haftung für jegliche Fehler oder Ungenauigkeiten dieser Anleitung einschließlich sämtlicher Angaben zu darin erwähnten Produkten und Softwareprodukten.

In dieser Anleitung erwähnte Produkte oder Firmennamen können eingetragene, urheberrechtlich geschützte Marken ihrer jeweiligen Inhaber sein und werden ohne jegliche Beabsichtigung der Verletzung von Rechten Dritter allein zur Identifizierung oder Erläuterung zum Vorteil des Anwenders verwendet.

Hinweise

FCC-Hinweis

Dieses Gerät erfüllt Teil 15 der FCC-Regularien. Der Betrieb unterliegt den folgenden beiden Voraussetzungen:

- Dieses Gerät darf keine Funkstörungen verursachen.
- Dieses Gerät muss jegliche empfangenen Funkstörungen hinnehmen, einschließlich Störungen, die zu unbeabsichtigtem Betrieb führen können.

Dieses Gerät wurde getestet und als mit den Grenzwerten für Digitalgeräte der Klasse B gemäß Teil 15 der FCC-Regularien übereinstimmend befunden. Diese Grenzwerte wurden geschaffen, um angemessenen Schutz gegen Störungen beim Betrieb in Wohngebieten zu gewährleisten. Dieses Gerät erzeugt, verwendet und strahlt Hochfrequenzenergie ab und kann – falls nicht in Übereinstimmung mit den Anweisungen installiert und verwendet – Störungen der Funkkommunikation verursachen. Allerdings ist nicht gewährleistet, dass es in bestimmten Installationen nicht zu Störungen kommt. Falls dieses Gerät Störungen des Radio- oder Fernsehempfangs verursachen sollte, was leicht durch Aus- und Einschalten des Gerätes herausgefunden werden kann, wird dem Anwender empfohlen, die Störung durch eine oder mehrere der folgenden Maßnahmen zu beseitigen:

- Neuausrichtung oder Neuplatzierung der Empfangsantenne(n).
- Vergrößern des Abstands zwischen Gerät und Empfänger.
- Anschluss des Gerätes an einen vom Stromkreis des Empfängers getrennten Stromkreis.
- Hinzuziehen des Händlers oder eines erfahrenen Radio-/Fernsehtechnikers.

Canadian Department of Communications – Hinweise

Dieses Digitalgerät hält die Klasse-B-Grenzwerte hinsichtlich Funkemissionen von Digitalgeräten gemäß Radio Interference Regulations des Canadian Department of Communications ein.

Dieses Digitalgerät der Klasse B erfüllt die Vorgaben der kanadischen ICES-003.



HINWEIS: Dieser Monitor ist ENERGY-STAR-zertifiziert.

Dieses Produkt qualifiziert sich mit Werkseinstellungen (Startkonfiguration) für ENERGY STAR®. Durch Änderung der werkseitigen Standardeinstellungen oder Aktivierung anderer Funktionen könnte sich die Leistungsaufnahme erhöhen, wodurch gegebenenfalls die zur Qualifizierung für ENERGY STAR® erforderlichen Grenzwerte überschritten werden. Weitere Informationen zum ENERGY-STAR®-Programm finden Sie auf ENERGYSTAR.gov (www.energystar.gov).



Sicherheitshinweise

- Lesen Sie die mitgelieferte Dokumentation aufmerksam durch, bevor Sie diesen tragbaren USB-Monitor einrichten.
- Setzen Sie diesen tragbaren USB-Monitor zur Vermeidung von Brand- und Stromschlaggefahr niemals Regen oder Feuchtigkeit aus.
- Versuchen Sie nicht, das Gehäuse dieses tragbaren USB-Monitors zu öffnen.
- Stellen Sie vor Nutzung dieses tragbaren USB-Monitors sicher, dass alle Kabel ordnungsgemäß angeschlossen und die Netzkabel nicht beschädigt sind. Wenden Sie sich bei derartigen Schäden sofort an den Händler, bei dem Sie das Gerät erworben haben.
- Vermeiden Sie Staub, Feuchtigkeit und extreme Temperaturen. Stellen Sie den tragbaren USB-Monitor nicht an Orten auf, an denen er feucht oder nass werden könnte. Stellen Sie den tragbaren USB-Monitor auf einen stabilen Untergrund.
- Stecken Sie keine Gegenstände auf und schütten Sie keine Flüssigkeit in die Öffnungen des Gehäuses Ihres tragbaren USB-Monitors.
- Bei technischen Problemen mit dem tragbaren USB-Monitor wenden Sie sich an einen qualifizierten Servicetechniker bzw. den Händler, bei dem Sie das Gerät erworben haben.
- Dieser tragbare USB-Monitor wird über einen USB-Port mit Strom versorgt, der mit dem LPS- und SELV-Schaltkreis gemäß IEC60950-1:2005 übereinstimmt.
- Entsorgen Sie das Produkt NICHT durch Verbrennen
- Verwenden Sie den Monitor NICHT in der Nähe von Heizgeräten oder an Orten, an denen hohe Temperaturen herrschen können
- Halten Sie den Monitor von scharfkantigen Gegenständen fern
- Stellen Sie KEINE Gegenstände auf Ihrem Monitor ab

Pflege und Reinigung

- Reinigung. Schalten Sie den Monitor aus und ziehen Sie das Kabel heraus. Reinigen Sie die Oberfläche mit einem fusselfreien, weichen Tuch. Hartnäckige Flecken können mit einem Tuch mit mildem Reinigungsmittel entfernt werden.
- Alkohol-oder azetonhaltige Reiniger dürfen nicht verwendet werden. Verwenden Sie einen speziell für LCDs vorgesehenen Reiniger. Sprühen Sie Reiniger nie direkt auf das Display, denn er könnte in das Geräteinnere gelangen und einen Stromschlag verursachen.

Folgendes stellt keinen Fehler oder Problem dar:

- Unter Umständen ist das Display unterschiedlich hell; dies hängt vom eingestellten Desktop-Hintergrund ab.
- Wenn längere Zeit dasselbe Bild auf dem Display steht, hinterlässt es u. U. ein Nachbild. Dieses Bild verschwindet langsam. Sie können dieses Verschwinden durch Ausschalten des Geräts für mehrere Stunden (am Stromschalter) unterstützen.
- Wenn der Bildschirm erlischt, blinkt oder leer bleibt, wenden Sie sich an den Händler, bei dem Sie das Gerät gekauft haben, oder das für Sie zuständige Servicecenter. Versuchen Sie nicht, den Monitor selbst zu reparieren!

In diesem Handbuch verwendete Symbole



WARNUNG: Hinweise zur Vermeidung von Verletzungen.



ACHTUNG: Hinweise zur Vermeidung von Beschädigungen an Komponenten.



WICHTIG: Hinweise, die bei Ausführung eines Vorgangs UNBEDINGT zu befolgen sind.



HINWEIS: Tipps und zusätzliche Hinweise zur Ausführung eines Vorgangs.

So finden Sie weitere Informationen

Folgende Informationsquellen liefern weitere Hinweise sowie Updates für Produkte und Software:

1. ASUS-Internetseiten

Die ASUS-Internetseiten des Unternehmens für die einzelnen Länder liefern aktualisierte Informationen über Hardware und Software von ASUS. Die allgemeine Web-Site: <http://www.asus.com>

2. Weitere Dokumentation

Das Gerätepaket enthält u. U. vom Händler beigelegte Zusatzdokumentation. Diese ist nicht Teil des Standardpakets.

Rücknahmeservices

ASUS' Recycling- und Rücknahmeprogramme entspringen unserem Streben nach höchsten Standards zum Schutz unserer Umwelt. Wir glauben, dass wir unsere Produkte, Batterien/Akkumulatoren und andere Komponenten sowie Verpackungsmaterialien durch die Bereitstellung von Lösungen für unsere Kunden verantwortungsbewusst recyceln können.

Detaillierte Recyclinginformationen zu unterschiedlichen Regionen finden Sie unter <http://csr.asus.com/english/Takeback.htm>.

1.1 Herzlich willkommen!

Vielen Dank, dass Sie diesen tragbaren USB-Monitor von ASUS® gekauft haben!

ASUS' neuester tragbarer USB-Monitor bietet großartige Mobilität und Einfachheit in Ihrem täglichen Leben, sorgt für ein besseres Nutzungserlebnis und mehr Stil.

1.2 Lieferumfang

Prüfen Sie den Lieferumfang auf folgende Komponenten:

- ✓ Tragbarer USB-Monitor
- ✓ Schnellstartanleitung
- ✓ Garantiekarte
- ✓ USB-Type-C-Kabel
- ✓ Schutzhülle
- ✓ USB-Type-C-zu-A-Adapter
- ✓ Micro-HDMI-zu-HDMI-Kabel
- ✓ Netzteil



-
- Wenn eine der o. a. Komponenten beschädigt ist oder fehlt, wenden Sie sich sofort an den Händler, bei dem Sie das Gerät gekauft haben.
-

1.3 Einführung

1.3.1 Ansicht von vorne und Ladeanweisungen



1. Ein-/Austaste/Betrieb-LED

- Drücken Sie zum Ein-/Ausschalten des Monitors diese Taste, wenn eine gültige Quelle angeschlossen ist.
- Die Farbe der LED hat folgende Bedeutung:

Status	Beschreibung
Blau	EIN
Gelb	Bereitschaftsmodus
Kein Leuchten	AUS

2. 5-Wege-Taste

- Drücken Sie die mittlere Taste zum Aufrufen des OSD, wenn eine gültige Quelle angeschlossen ist.

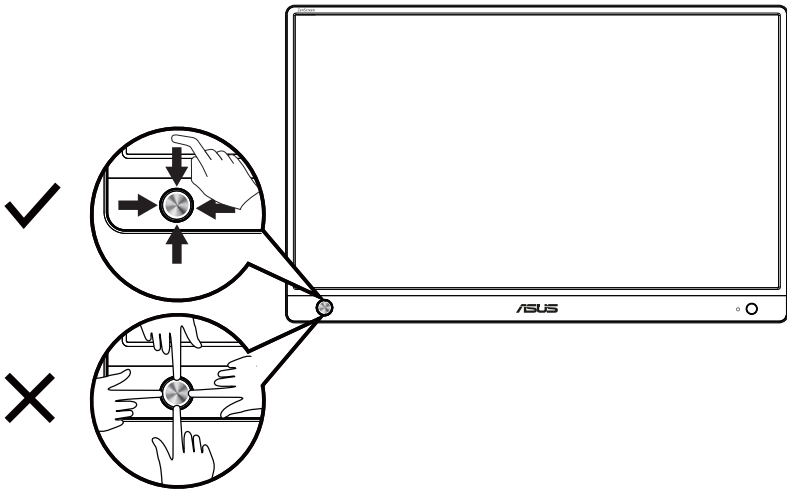

3. Micro-HDMI-Port

- Über Micro-HDMI-zu-HDMI-Kabel mit gültiger Quelle verbinden.

4. USB-Type-C-Port

- Wird verwendet, um eine Verbindung zu eine gültigen Quelle wie Notebook/PC (bitte sicherstellen, dass Ihr Notebook/PC „DP-Alt-Modus“ unterstützt) herzustellen; der Signaleingang unterstützt eine maximale Auflösung von 1920 x 1080 bei 60 Hz.

5. Kopfhörerbuchse:

- Dient dem Anschließen des Kopfhöreranschlusses.



WARNUNG: Das Netzteil kann während des Betriebs warm oder sogar heiß werden. Decken Sie das Netzteil NICHT ab und halten Sie es von Ihrem Körper fern, während es an eine Steckdose angeschlossen ist. Falls Ihr Gerät ungewöhnlich heiß wird, ziehen Sie das USB-Kabel von Ihrem Gerät ab und senden Sie das Gerät mitsamt dem Netzteil und USB-Kabel an qualifiziertes ASUS-Servicepersonal.

1.3.2 QuickFit-Funktion

Die QuickFit-Funktion enthält zwei Muster: (1) Gitter (2) Fotogröße.

1. Gittermuster: Vereinfachen Designern und Benutzer die Anordnung von Inhalten und Layout einer Seite; dadurch erhalten sie ein einheitlicheres Aussehen und einen authentischeren Eindruck.

Ausrichtungsmuster 1 wird automatisch gedreht, wenn die automatische Drehung aktiviert ist.

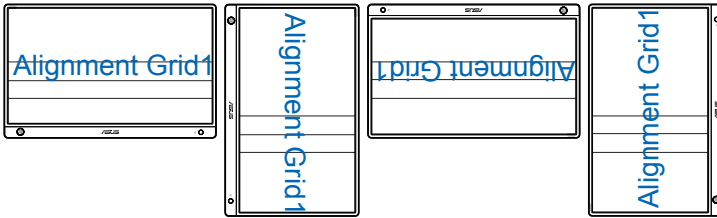

2. Fotogröße: Ermöglicht Fotografen und anderen Benutzern die exakte Ansicht und Bearbeitung ihrer Fotos in Originalgröße auf dem Bildschirm.

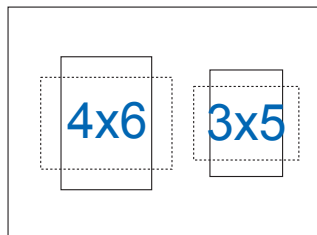

2.1 Monitorstandpositionen

Sie können den Monitor mit der Schutzhülle im Quer- oder Hochformat stützen.

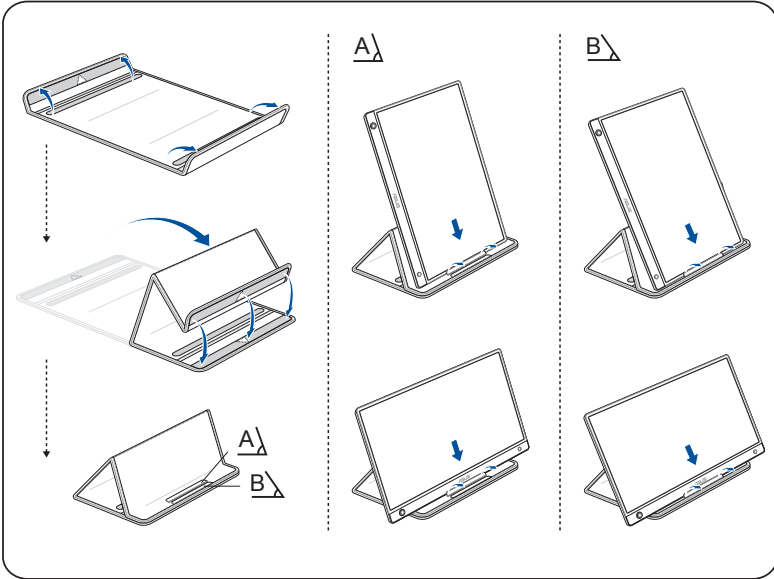

2.2 Tragbaren Monitor mit System verbinden

A

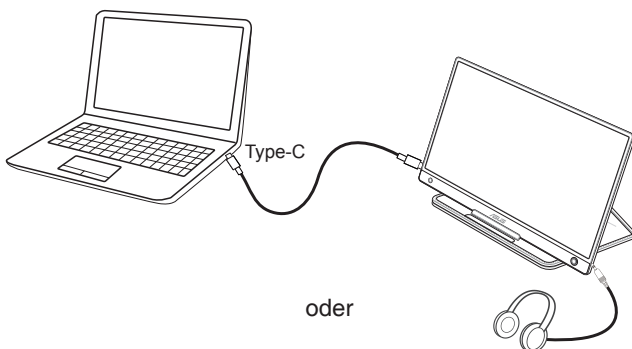

B

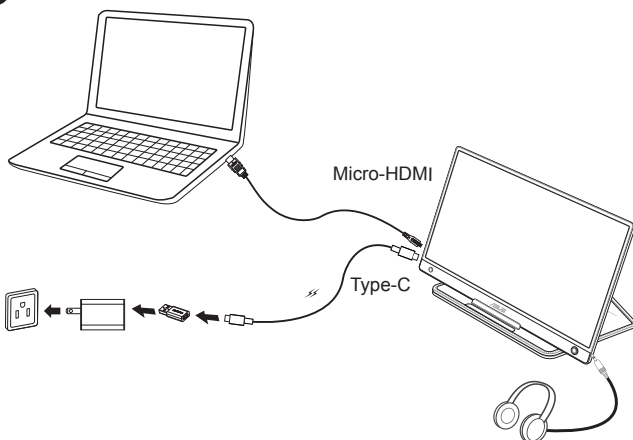

HINWEIS: Bei Verbindung des Systems per HDMI-Kabel verbinden Sie bitte den Eingangsadapter zur Stromversorgung des Monitors.

3.1 OSD-Menü (Bildschirmmenü)

3.1.1 Konfiguration

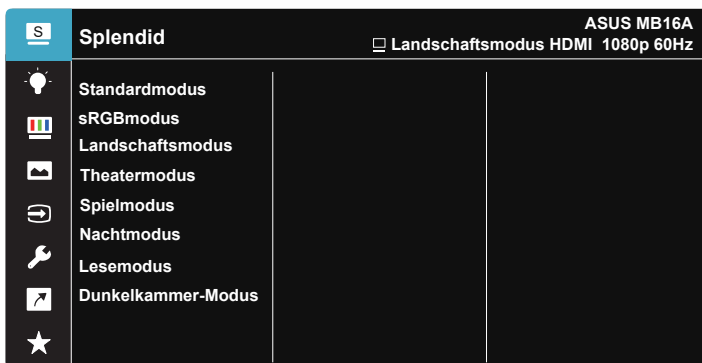

1. Blenden Sie das OSD-Menü mit der Mitte der 5-Wege-Taste ein.
2. Verschieben Sie die Taste zur Navigation zwischen Menüoptionen nach oben und unten. Wenn Sie sich im Menü von einem Symbol zum anderen bewegen, wird der Name der aktuell ausgewählten Option hervorgehoben.
3. Wählen Sie ein hervorgehobenes Element aus dem Menü, indem Sie die Taste nach rechts schieben oder die mittlere Taste drücken.
4. Verschieben Sie die Taste zur Auswahl der gewünschten Parameter nach oben und unten.
5. Schieben Sie die Taste nach rechts oder drücken Sie die mittlere Taste, dadurch wird der Regler eingeblendet. Nehmen Sie dann mit der Aufwärts- oder Abwärtstaste (je nach Anzeigen im Menü) Änderungen vor.
6. Verschieben Sie die Taste zum Zurückkehren zum vorherigen Menü nach links.

3.1.2 Die OSD-Funktionen

1. Splendid

Diese Funktion enthält 8 Optionen, die Sie nach Bedarf einstellen können.

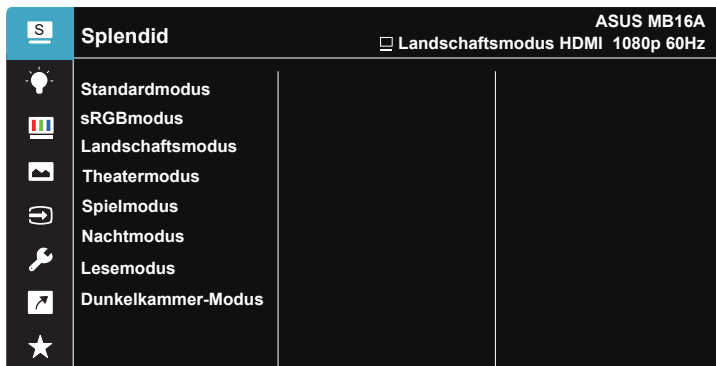

- **Standardmodus:** Empfiehlt sich für Dokumentbearbeitung mit SPLENDID™ Video Intelligence Technology.
- **sRGBmodus:** Diese Option ist ideal für die Anzeige von Fotos und Grafiken auf dem PC.
- **Landschaftsmodus:** Die optimale Einstellung für die Anzeige von Landschaftsaufnahmen mit SPLENDID™ Video Intelligence Technology.
- **Theatermodus:** Die Einstellung der Wahl für das Betrachten von Filmen mit SPLENDID™ Video Intelligence Technology.
- **Spielmodus:** Die Einstellung der Wahl für Spiele mit SPLENDID™ Video Intelligence Technology.
- **Nachtmodus:** Dies ist die beste Wahl zur Wiedergabe düsterer Spiele oder Filme mit SPLENDID™ Video Intelligence Technology.
- **Lesemodus:** Diese Option eignet sich optimal zum Lesen von Büchern.
- **Dunkelkammer-Modus:** Dies ist die optimale Option bei schwach beleuchteten Umgebungen.



-
- Im Standardmodus können die Funktionen Sättigung, Hautton, Schärfe und ASCR vom Benutzer nicht konfiguriert werden.
 - Im sRGBmodus können die Funktionen Sättigung, Farbtemp., Hautton, Schärfe, Helligkeit, Kontrast und ASCR vom Benutzer nicht konfiguriert werden.
 - Im Lesemodus können die Funktionen Sättigung, Hautton, Schärfe, ASCR, Kontrast und Farbtemp. vom Benutzer nicht konfiguriert werden.
-

2. Blaulichtfilter

Passen Sie die Intensität des von der LED-Hintergrundbeleuchtung ausgegebenen blauen Lichts an.



- **Stufe 0:** Keine Änderung.
- **Stufe 1 – 4:** Je höher die Stufe, desto stärker wird das blaue Licht reduziert.



- Wenn Blaulichtfilter aktiviert ist, werden die Standardeinstellungen des Standardmodus automatisch importiert.
- Zwischen Stufe 1 und Stufe 3 ist die Helligkeitsfunktion vom Nutzer konfigurierbar.
- Stufe 4 ist die optimierte Einstellung. Entspricht der TÜV Low Blue Light-Zertifizierung. Die Helligkeitsfunktion ist nicht vom Nutzer konfigurierbar.



Bitte beachten Sie zur Abschwächung von Augenbelastungen Folgendes:

- Bei langer Bildschirmarbeit sollten Sie einige Zeit vom Display wegsehen. Sie sollten nach etwa 1 Stunde kontinuierlicher Computerarbeit eine kurze Pause (mindestens 5 Minuten) einlegen. Kurze, regelmäßige Pausen sind effektiver als eine einzelne längere Pause.
- Zur Minimierung von Augenbelastung und Trockenheit sollten Sie Ihre Augen regelmäßig ausruhen, indem Sie weit entfernte Gegenstände fokussieren.
- Augenübungen können dabei helfen, Augenbelastung zu verringern. Wiederholen Sie diese Übungen häufig. Wenden Sie sich an einen Arzt, falls die Augenbelastung anhält. Augenübungen: (1) Wiederholt nach oben und unten schauen (2) Langsam mit den Augen rollen (3) Augen diagonal bewegen.
- Intensives blaues Licht kann zu Augenbelastung und AMD (altersbedingte Makuladegeneration) führen. Blaulichtfilter zur Reduzierung von 70 % (max.) des schädlichen blauen Lichts zur Vermeidung von CVS (Computer Vision Syndrome).

3. Farbe

Mit dieser Funktion wählen Sie die gewünschte Bildfarbe.

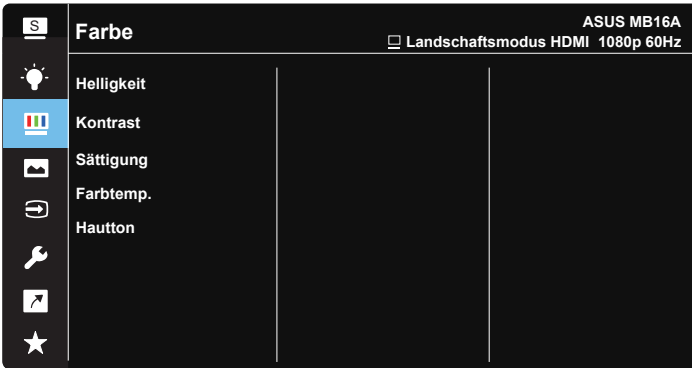

- **Helligkeit:** Möglich sind Werte zwischen 0 und 100.
- **Kontrast:** Möglich sind Werte zwischen 0 und 100.
- **Sättigung:** Möglich sind Werte zwischen 0 und 100.
- **Farbtemp.:** Diese Funktion verfügt über drei voreingestellte Farbmodi (**Kühl**, **Normal**, **Warm**) und einen **Anwendermodus**.
- **Hautton:** Enthält drei Farbmodi: „**Rötlich**“, „**Natürlich**“ und „**Gelblich**“.



-
- Im Anwendermodus sind die Farben R (Rot), G (Grün) und B (Blau) vom Anwender einstellbar; mögliche Werte liegen zwischen 0 und 100.
-

4. Bildeinrichtung

Sie können über diese Hauptfunktion Schärfe, Trace Free, Kontrollen, VividPixel und ASCR anpassen.



- **Schärfe:** Stellt die Bildschärfe ein. Möglich sind Werte zwischen 0 und 100.
- **Trace Free:** Zur Beschleunigung der Reaktionszeit in der Overdrive-Technologie. Möglich sind Werte zwischen 0 und 100.
- **Kontrollen:** Stellt das Seitenverhältnis auf „**Vollbild**“ oder „**4:3**“ ein.
- **VividPixel:** ASUS exklusive Technologie, die realistische Darstellung für kristallklaren und detailorientierten Genuss bietet. Möglich sind Werte zwischen 0 und 100.
- **ASCR:** Wählen Sie **EIN** bzw. **AUS** zum Aktivieren bzw. Deaktivieren des dynamischen Kontrastverhältnisses.



- 4:3 ist nur verfügbar, wenn eine Auflösung H:V < 16:9 eingegeben wird.

5. Eingangswahl

Wählen Sie die Eingangsquelle: HDMI- oder Type-C-Eingangssignal.

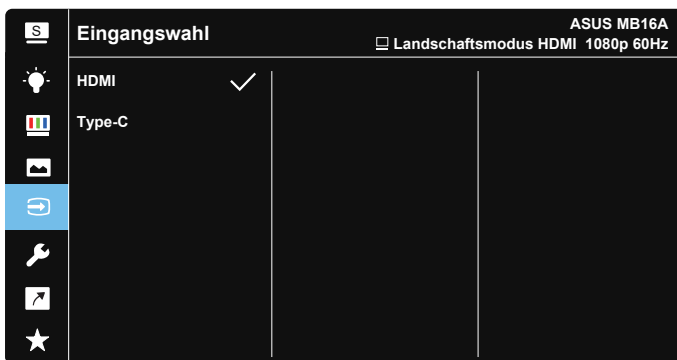

6. System-Einstellungen

Funktion zum Einstellen der Systemkonfiguration.

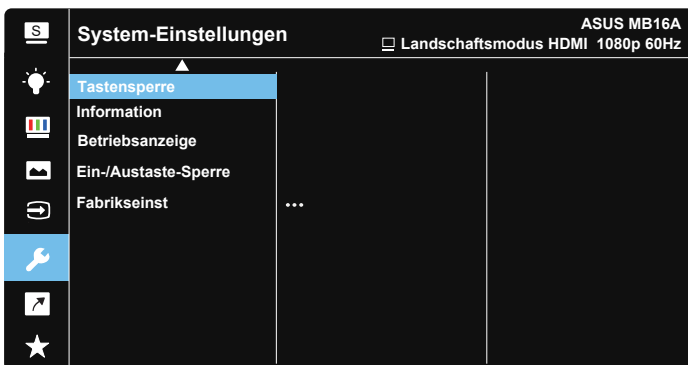

- **Splendid Demo Mode:** Hiermit wird die Funktion „Splendid“ im Demomodus ausgeführt.
- **Auto-Drehung:** Zum automatischen De-/Aktivieren der Bildrotation. Bitte beachten Sie, dass die Funktion Auto-Drehung nur unter **Windows OS (Windows-Betriebssystemen)** mit installierter **DisplayWidget**-Software funktioniert.
- **ECO Mode:** Aktivieren Sie zum Energiesparen der Ökomodus.
- **Lautstärke:** Zum Einstellen der Lautstärke des Ausgangssignals.
- **GamePlus:** Die GamePlus-Funktion bietet einen Werkzeugsatz und erzeugt eine bessere Spielumgebung beim Spielen unterschiedlicher Spieltypen. Insbesondere die Fadenkreuz-Funktion wurde speziell für Neulinge oder Anfänger erstellt, die sich für Egoshooter interessieren. So aktivieren Sie GamePlus:
 - Drücken Sie zum Aufrufen des GamePlus-Hauptmenüs die **GamePlus**-Taste.

- Aktivieren Sie die Fadenkreuz, Timer oder FPS-Zähler oder Anzeigeausrichtung
- Bewegen Sie die Taste **↔** zur Auswahl nach oben/unten, drücken Sie zum Bestätigen der erforderlichen Funktion **↵**.
- Fadenkreuz/Timer/FPS-Zähler durch Verschieben der 5-Wege-Taste **⬇**.

GamePlus-Hauptmenü

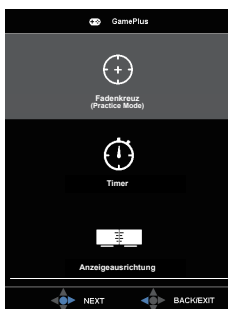

GamePlus-Fadenkreuz

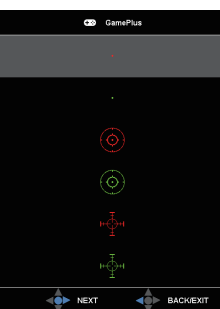

GamePlus-Timer



- **QuickFit:** Zu Einzelheiten siehe Seite 1 bis 4.
- **OSD-Einstellungen:** Zum Anpassen von **OSD-Abschaltzeit**, **DDC/CI** und **Transparenz** der Bildschirmanzeige.
- **Sprache:** Zur Auswahl der Sprache für das OSD-Menü. Die Auswahlmöglichkeiten sind: **Englisch, Französisch, Deutsch, Spanisch, Italienisch, Niederländisch, Russisch, Polnisch, Tschechisch, Kroatisch, Ungarisch, Rumänisch, Portugiesisch, Türkisch, Vereinfachtes Chinesisch, Traditionelles Chinesisch, Japanische, Koreanisch, Persisch, Thai und Indonesisch.**
- **Tastensperre:** Wenn Sie die 5-Wege-Taste länger als 5 Sekunden nach unten drücken, wird die Tastensperre deaktiviert.
- **Information:** Zur Anzeige der Monitordaten.
- **Ein-/Austaste-Sperre:** Zum Deaktivieren / Aktivieren der Ein-/Austaste.
- **Fabrikseinst:** Mit „Ja“ werden alle Einstellungen auf die werksseitigen Standardvorgaben zurückgesetzt.

7. Verknüpfung

Durch Auswahl dieser Option können Sie die Verknüpfung-Taste einstellen.

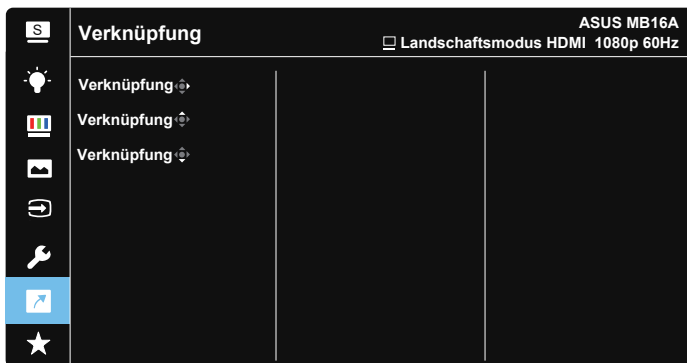

- **Verknüpfung:** Sie können bei der Belegung der Schnellaste zwischen „Blaulichtfilter“, „Splendid“, „Helligkeit“, „Kontrast“, „Auto-Drehung“, „Eingangswahl“, „Lautstärke“ wählen.

8. MyFavorite

Alle Einstellungen im Monitor laden/speichern.

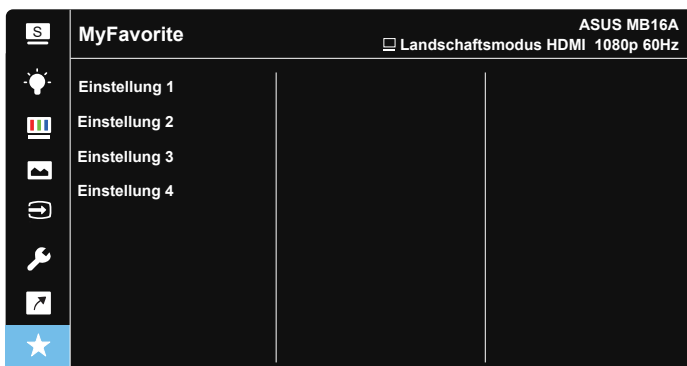

3.2 Technische Daten

Modell	MB16AH
Panelgröße	15,6 Zoll-Breitbildmonitor (16:9, 39,62 cm)
Auflösung	1920 x 1080
Helligkeit (typisch)	250 Nit
Kontrast (typ.)	700:1
Anzeigefarben	262 K
Digitaler Eingang	DisplayPort™ Alt Mode für USB Type-C™ HDMI via Micro-HDMI
Farben	Dunkelgrau
Stromverbrauch	≤ 9 W
Betriebstemperatur	5 – 35 °C
Betriebsfeuchtigkeit	20 – 90 % relative Luftfeuchte
Lautsprecher	1W x 2
Abmessungen Gerät (B x H x T)	359,79 x 227,55 x 9 mm
Verpackungsabmessungen (B x H x T)	502 x 312 x 88 mm
Nettogewicht (ca.)	0,73 kg
Bruttogewicht (ca.)	2,2 kg
Richtlinienübereinstimmung	UL/cUL, CB, CE, CCC, KCC, FCC, BSMI, EAC(CU), RCM, VCCI, J-Moss, UkrSEPRO, RoHS, WEEE, Windows 7 und 8.1 und 10 WHQL, Blaulichtfilter, Flimmerfrei, BIS ES8.0, ErP, MEPS, CEL, KCC, E-Standby
Nennspannung	5 oder 9V ===, 2,0 A QC-3.0-Ladespezifikationen werden unterstützt
Netzteil	ASUS/AD2068M20 100 – 240 V Wechselspannung, 50/60 Hz, 0,5 A 5 V ===, 2 A (Normalmodell) ODER 9 V ===, 2 A (Schnelllademodell)

* Änderungen vorbehalten.

3.3 Iembeseitigung (FAQ)

Problem	Lösungsvorschläge
Betriebsanzeige leuchtet nicht.	<ul style="list-style-type: none">• Drücken Sie \odot, um festzustellen, ob der Monitor eingeschaltet ist.• Prüfen Sie, ob der Type-C- und HDMI-Port mit der Signalquelle verbunden ist.• Prüfen Sie, ob die Signalquelle eingeschaltet ist.
Die Strom-LED leuchtet blau, doch auf dem Display ist nichts zu sehen.	<ul style="list-style-type: none">• Überprüfen Sie, ob PC und Monitor eingeschaltet sind.• Überprüfen Sie, ob das USB-Type-C- und HDMI-Kabel ordnungsgemäß am tragbaren USB-Monitor und Ihrem PC angeschlossen ist.• Sehen Sie nach, ob Pins im Signalkabel verbogen sind.• Schließen Sie den PC an einen anderen Monitor an, um herauszufinden, ob der PC ordnungsgemäß funktioniert.
Das angezeigte Bild ist zu hell oder zu dunkel.	<ul style="list-style-type: none">• Ändern Sie die Helligkeitseinstellungen über die Taste.
Das Bild zittert oder Wellen sind zu sehen.	<ul style="list-style-type: none">• Überprüfen Sie, ob das USB-Type-C- und HDMI-Kabel ordnungsgemäß am tragbaren USB-Monitor und Ihrem PC angeschlossen ist.• Entfernen Sie elektrische Geräte, die Interferenzen verursachen können, aus der Nähe des Monitors.
Das Bild weist Farbfehler auf (Weiß wird nicht als Weiß angezeigt).	<ul style="list-style-type: none">• Prüfen Sie, ob Kontakte am USB-Type-C- und HDMI-Kabel verbogen sind.

<p>Nach Anschluss an das USB-Typ-C-Eingangsgerät blinken die Betrieb-LEDs kontinuierlich oder zeigen wiederholt das ASUS-Logo</p>	<ul style="list-style-type: none"> • Unzureichende Stromversorgung von USB-Typ-C-Eingangsgeräten. Bitte befolgen Sie die nachstehenden Schritte: • Bewegen Sie die 5-Wege-Taste kontinuierlich nach unten, schließen Sie dann das USB-Type-C-Kabel an. Dieser Vorgang aktiviert den integrierten sicheren Modus. Bitte lassen Sie die Blaulichtfilter-Taste nach Anzeige des ASUS-Logos los. Nach Ausblenden des ASUS-Logos erscheint die Meldung „Sicherer Modus“. Sobald „Sicherer Modus“ verschwindet, stellen Sie bitte die Hintergrundfarbe auf Weiß oder ein beinahe weißes Bild ein (*1). • Drücken Sie die MENU-Taste, das Hauptmenü wird angezeigt. Oben links erscheint ein kleines rotes „S“, was den sicheren Modus anzeigt. Rufen Sie die Helligkeitseinstellung auf, drücken Sie zur Abstimmung die Aufwärtstaste. Bitte notieren Sie während des Vorgangs den Helligkeitswert „Y“, bis der MB16AH neu startet. (*2) Beispiel: wenn der Helligkeitswert „70“ anzeigt und der MB16AH bei Einstellung auf „71“ neu startet, ist „70“ der „Y“-Wert, den Sie sich notieren müssen. Es ist der höchste Helligkeitswert für das angeschlossene USB-C-Eingangsgerät. • Drücken Sie die MENU-Taste, das Hauptmenü wird angezeigt. Oben links wird der sichere Modus immer noch durch „S“ angezeigt. Passen Sie den Helligkeitswert auf „Y“ an • Schließen Sie das Bildschirmmenü und halten Sie die Blaulichtfilter-Schnelltaste zum Abschalten des sicheren Modus 5 Sekunden gedrückt. • Fertig.
<p>*1: Weiße Hintergrundfarbe verbraucht mehr Energie. Daher sollten Sie die weiße Hintergrundfarbe zum Testen des Leistungslimits vom USB-Type-C-Eingangsgerät nutzen.</p> <p>*2: Falls MB16AH bei Einstellung auf den Wert 100 nicht neu startet, bedeutet das, dass das USB-Type-C-Eingangsgerät mit genügend Strom versorgt wird.</p>	

3.4 Unterstützte Timings

Unterstützte Primärtaktwerte PC

Auflösung	Wiederholfrequenz	Horizontalfrequenz
640 x 480	60Hz	31,469kHz
800 x 600	60Hz	37,879kHz
1024 x 768	60Hz	48,363kHz
1280 x 960	60Hz	60kHz
1280 x 1024	60Hz	63,981kHz
1440 x 900	60Hz	55,935kHz
1680 x 1050	60Hz	65,29kHz
1920 x 1080	60Hz	67,5kHz

VESA-Modi, vom Benutzer einstellbare Taktwerte

Auflösung	Wiederholfrequenz	Horizontalfrequenz
848 x 480	60Hz	31,02kHz
1280 x 720	60Hz	44,772 KHz
1280 x 800	60Hz	49,702kHz
1920 x 1080	60Hz	66,587 KHz